



Faipar
Industria prelucrării lemnului
Дървообработвателна / Дървопреработвателна промишленост



MADE IN
GERMANY

Használja új alkalmazásunkat!

A kiterjesztett valóság technológiája összeköti valós idejű termékeinket a számítógéppel támogatott 3D animációval, így kiegészítve és kibővítve a nyilvánvalóan érzékelhető valóságot.

A Nestro termékeket akkor tekintheti meg háromdimenziós térben, ha látja a következő logót.

Utilizați noua noastră aplicație

Tehnologia Augmented Reality (realitate augmentată) combină realitatea cu animația computerizată 3D în timp real, pentru a completa și amplifica percepția evidentă.

De fiecare dată când vedeți următoarea siglă, puteți percepe produsele noastre la nivel tridimensional.



Използвайте нашето ново приложение

Технологията с добавена реалност съчетава действителността в реално време с компютърна 3D анимация, за да допълни и разшири възприятието. Винаги когато виждате следното лого, можете да възприемате нашите продукти триизмерно.

Mobil áruházában (pl. Play Áruház/ App-Store) megtalálja a telepítéshez szükséges NESTRO® alkalmazást, vagy az itt látható QR-kód segítségével is letöltheti. Kérjük, telepítse az alkalmazást okostelefonjára vagy táblagépre.

A sikeres telepítés után nyissa meg az applikációt, kattintson a START-gombra, hogy átélhesse a kiterjesztett valóság élményét! Nyissa ki a prospektust azon dupla oldalon, ahol az Önt foglalkoztató termék található. Irányítsa az okoslefont vagy tabletet a dupla oldalra úgy, hogy az eszköz kamerája képes legyen rögzíteni a kiválasztott termékgrafikát a megfelelő oldalon. Rövid időn belül a kiválasztott termék animált 3D-s verziója jelenik meg a képernyőn.

Pentru instalare, găsiți aplicația noastră în App-Store la NESTRO®, iar ca alternativă, puteți încărca aplicația prin scanarea codului QR din fotografie. Vă rugăm să instalați acum aplicația pe telefonul dvs. sau pe tabletă.

După instalarea cu succes, deschideți aplicația și faceți clic pe START, pentru a experimenta „Realitatea augmentată”! Deschideți pagina bilaterală a acestui prospect la produsul de care sunteți interesat. Treceți telefonul sau tableta grafică peste pagina bilaterală, pentru a putea surprinde cu camera dispozitivului grafica produsului de pe partea dreaptă respectivă! În scurt timp, va apărea pe ecran un obiect animat 3D, înfățișând produsul selectat de dumneavoastră.

В App Store ще намерите нашето NESTRO® приложение за инсталиране, алтернативно можете да сканирате посочения тук QR код за зареждане на приложението. Моля, инсталирайте приложението на Вашия смартфон или таблет.

След успешно инсталиране отворете приложението и кликнете върху START, за да изживеете „добавената реалност”! За целта поставете пред себе си отворената двойна страница на този просpekt с продукта, който ви интересува. Придвигете Вашия смартфон или таблет върху двойната страница така, че камерата на устройството да може да обхване представената продуктова графика върху съответната дясна страница! В рамките на няколко секунди на екрана Ви ще се появи анимиран 3D обект на избора от Вас продукт.



Ha a fa az Ön szenvedélye

Valószínűleg kevés olyan sokoldalú és számos pozitív tulajdonságot magában foglaló - akár belül, akár kívül - anyag van a világon, mint a fa. A fa gazdaságilag fenntartható, sokoldalú és sok más anyaggal kombinálható, javítja a klímát,



és évszázadok óta a kényelmet, melegséget és az életminőséget képviseli.

A NESTRO® figyelembe veszi az Ön kreativitását, ízlését és érzékenységét, ugyanis optimális munkafeltételeket biztosít a gyártás során. Rendszereink gondoskodnak a gyártóhelyiségek por-és forgácsmentességéről, így segítik Önt a tökéletes, minőségi termékek előállításában. Aprító gépeink tüzelőanyagot képeznek a felhalmozódó faforgácsból. A csiszoló-, és festő munkaállomásokon elszívó berendezéseink lehetővé teszik a tökéletes felületek előállítását, valamint a nyugodt munkavégzést légvédelmi eszközök nélkül. Szállítjuk, tároljuk vagy brikettáljuk az üzemében keletkezett port és forgácsot, és fűtjük gyártócsarnokát az automata adagolású kazánokkal. Ne terhelje meg magát ezekkel a fent említett feladatokkal, használja idejét szenvedélyére, ügyfeleinek kiszolgálására. Kérje tanácsadóink segítségét.

Az 1977-ben alapított és ma az egyik legnagyobb múlttal rendelkező gyártó, a NESTRO® Lufttechnik termékportfóliójába tartoznak a minőségi német elszívó és szűrő berendezések és rendszerek, valamint a később megjelent fűtéstechnika, felületkezelési technológiák, és hulladékkezelés is. A faipari szakterekedelem partnereként ismerjük a terület növekvő gépi és technológiai igényeit. A modern CNC-gépek hatékony és tartós megoldásokat követelnek – a három dimenziós tömlővezetéstől a forgács és por feldolgozásáig.

Lemnul este pasiunea dvs.

Nu există un alt material natural atât de versatil și care să aibă atât de multe proprietăți pozitive ca lemnul – atât la interior, cât și la exterior. Lemnul este sustenabil din punct de vedere economic, poate fi prelucrat în multiple moduri și

poate fi combinat cu alte materiale, îmbunătățește climatul nostru și reprezintă de secole confort, căldură și calitate a vieții.

NESTRO® susține creativitatea, aptitudinile și sensibilitatea dvs., căci ne preocupăm să asigurăm condiții de lucru optime. Sistemele noastre asigură un mediu de lucru lipsit de praf și așchii în atelierul dvs. și vin în ajutorul dvs. pentru a implementa o calitate perfectă. Operațiile noastre de așchiere produc lemn tăiat din deșeuri. În cadrul zonelor de lucru, șlefuirea și lăcuirea vă permit, prin instalațiile noastre de aspirare, crearea



de suprafețe perfecte, precum și lucru destins, fără echipamente de protecție a respirației. Noi transportăm, depozităm sau briketăm așchiile și praful dvs. și vă încălzim atelierul cu acestea prin instalații cu cazan încărcate automat. Nu vă preocupați de aceste subiecte, folosiți timpul pentru pasiunea dvs. în serviciul clienților. Întrebați consultantul nostru.

Compania NESTRO® Lufttechnik a fost înființată în anul 1977, iar astăzi este unul dintre cei mai mari producători consacrați de produse și sisteme pentru tehnologia aspirării și filtrării, precum și tehnologia de încălzire conectată la acestea, tehnologia de prelucrare a suprafețelor, tehnologia de sortare și dezafectare a deșeurilor – Made in Germany (Fabricat în Germania). Ca partener al comerțului de specialitate pentru prelucrarea lemnului, cunoaștem cerințele în creștere ale tehnologiei utilajelor. Utilajele moderne CNC (cu comandă numerică computerizată) necesită soluții de randament sporit și cu rezistență la uzură – de la ghidajul furtunului în trei dimensiuni, până la prelucrarea așchiilor și cantităților de praf.

Дървото е Вашата страст

Вероятно няма втори естествен материал, който е толкова многообразен и който притежава толкова положителни качества като дървото - независимо дали предназначението е за вътрешни или външни условия. Дървото е рентабилно, устойчиво, може да се обработва по различни начини и да се комбинира с много други материали, то подобрява нашия климат и от векове се отъждествява с уют, топлина и качество на живот.

NESTRO® подкрепя Вашата креативност, сръчност и фин усет, защото ние се грижим за оптимални работни условия. Нашите системи осигуряват среда без прах и стърготини във Вашия цех и по този начин Ви помагат да постигнете перфектно качество. Нашите дробилки правят дървесен чипс от повалените трупи. В работните зони за шлайфане и лакиране нашите вентилационни системи позволяват изработване на перфектни повърхности, както и спокойна работа без дихателна защита. Ние транспортираме, складираме или брикетираме Вашите дървени стърготини и прах и отопляваме Вашия цех с тях в автоматично зареждащи се котелни инсталации. Не се натоварвайте с тези теми, използвайте времето си за Вашата страст в полза на клиентите. Попитайте нашия консултант.

NESTRO® Lufttechnik е основана през 1977 и днес е един от големите утвърдени производители на продукти и системи за вентилация и филтриране, както и на свързаните с тях технологии за отопление, повърхностна обработка, сортиране и обезвреждане – Made in Germany. Като партньор в специализираната търговия в областта на дървообработването, ние познаваме нарасналите изисквания за машинната технология. Модерните CNC машини изискват ефективни и трайни решения – от разполагането на маркучите в три измерения до обработването на стърготините и филтрирането на праха.

Kompakt elszívó berendezések

Mind az öt NE típusú mobil, kompakt, beltéren felállítható elszívóberendezésünk megfelel az összes szabványnak a maradék portartalomra, a zajkibocsátásra és az elszívó teljesítményre vonatkozóan. A kompakt felépítés, a jobb vagy bal szívóoldali opcióval számos lehetőséget kínál a helytakarékos telepítéshez. Minden igényt tökéletesen kielégít a következő három kitárolási megoldás: zsákolók, brikettálók és forgócellás adagolók.

Desprăfuitoar

Cele cinci desprăfuitoare mobile NE pentru montare în interior îndeplinesc toate normele în ceea ce privește resturile de praf, emisiile de zgomot și puterea de aspirație. Construcția compactă a acestora, împreună cu opțiunea de aspirație stânga/dreapta, vă oferă multe posibilități pentru o amplasare pe minim de spațiu. Cele trei sisteme de evacuare, tasare în tone, presa de brichetat și ecluza roții cu cupe, îndeplinesc fiecare cerință pentru o soluție perfectă.

Прахоуловители

Нашите пет мобилни прахоуловители NE за вътрешен монтаж отговарят на всички стандарти по отношение на съдържанието на остатъчен прах, шумови емисии и всмукателна мощност. Компактната им конструкция с опция за засмукване отдясно/отляво предлага много възможности за монтаж, спестяващ място. Трите системи за разтоварване: апарат за пълнене в торби, брикетираща преса и барабанен дозатор отговарят на всяко поставено изискване за перфектно решение.



NE 250/NZRS

Vessen egy pillantást az előnyökre:

- 1.780-8.000 m³/h közötti légteljesítmény több gép egyidejű elszívása esetén is
- Előleválasztó-kamra a turbulenciamentes por-és forgács elválasztásához
- Top-Down tisztítás a hosszabb szűrési élettartam érdekében
- Vákuumos rendszer = 100% porszívógásmentes
- Antisztatikus szűrőtömlők poliészter-tűfilcből (maradék portartalom <0,1 mg/m³)

Avantajele dvs. pe scurt:

- Debit volumetric între 1.780 până la 8.000 m³/h, chiar și pentru aspirația simultană a mai multor utilaje
- Cameră de epurare preliminară pentru separarea prafului și așchiilor cu turbulență redusă
- Curățare Top-Down pentru timpi de filtrare prelungiți
- Sistem de vacuum = 100% etanș la praf
- Furtunuri de filtrare antistatice din poliester-pâslă nepiuată (rest de praf <0,1 mg/m³)

Преглед на предимствата за Вас:

- Дебит от 1.780 до 8.000 m³/h също и за едновременно засмукване от няколко машини
- Камера за предварително отделяне на прах и стърготини с ниско завихряне
- Почистване отгоре надолу за удължен експлоатационен живот на филтрите
- Вакуумна система = 100% прахонепроницаема
- Антистатични филтриращи маркучи от полиестерен филц (съдържание на остатъчен прах <0,1 mg/m³)



NE 160



NE 200



NE 250



NE 300/NBP-C



NE 350



Műszaki adatok
Date tehnice
Технически данни



Tároló szűrőház

Az NFHS típusú tároló szűrőház, amely nagy szűrőfelülettel rendelkezik, egyidejűleg több megmunkálógép elszívására is alkalmas, melyek összes légmennyisége legfeljebb 40.000 m³/h lehet. A belső peremekkel kialakított konstrukció alacsony áramlási sebességet biztosít és akár 4.500 Pa értékű, depressziós működést tesz lehetővé. Itt nincs helye rozsdának. Az integrált bolygató lehetővé teszi a por és a forgács tárolását akár 26 m³ térfogatig.



Carcase filtru

Carcasele de filtru NFHS cu marile lor suprafețe de filtrare pe spațiul cel mai restrâns, pot aspira mai multe utilaje de prelucrare, cu o cantitate de aer de până la 40.000 m³/h simultan. Vitezele reduse ale curentului (de apă) ascendent și îndoirea interioară a căptușelii filtru lui pentru înșurubare interioară permit o exploatare la vacuum durabilă și fără defecte și uzură cu până la 4.500 Pa. Aici nu este loc pentru început de rugină. Malaxorul integrat permite o depozitare intermediară de praf și așchii la un volum zilnic de până la 26 m³.

Филтриращи бункери

Филтриращите бункери NFHS с големите си филтриращи повърхности в минимално пространство могат да засмукват праха едновременно от няколко обработващи машини с въздушен обем до 40.000 m³/h. Ниската скорост на потока и вътрешният кант на облицовката на филтъра за вътрешно завинтване позволяват непрекъснат работен режим с понижено налягане без повреди и износване до 4.500 Pa. Тук няма място за ръжда. Вграденият разбърквач механизъм позволява междинно складиране на прах и стърготини с дневен обем до 26 m³.

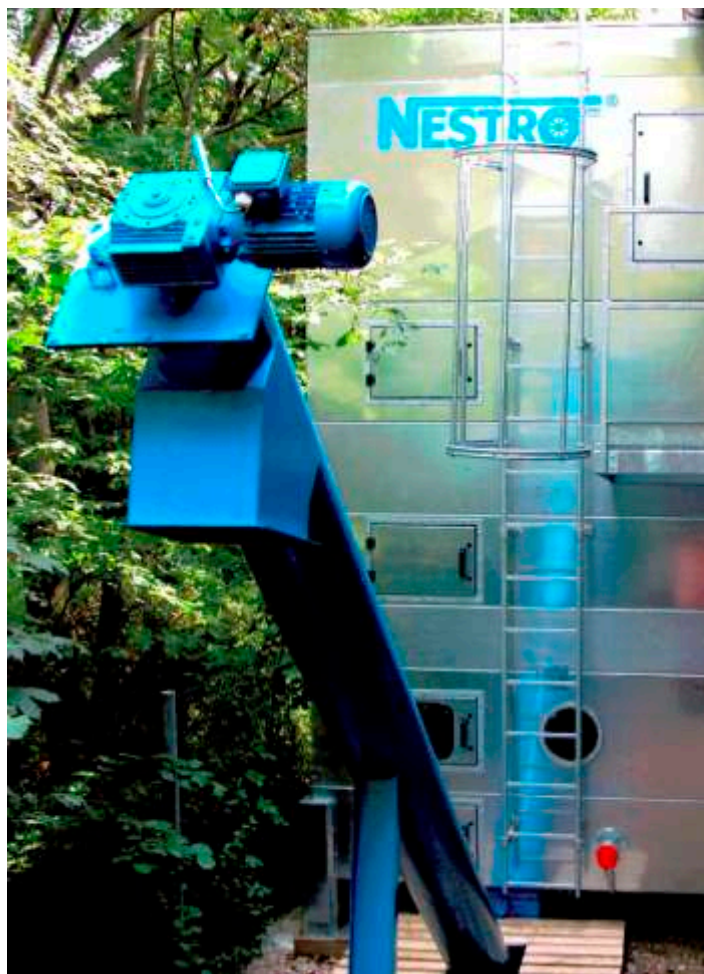

Vessen egy pillantást az előnyökre:

- Egyéni, igényeken alapuló konfiguráció, nagy légmennyiségekhez
- Kompakt, helytakarékos, ezáltal szűk helyekre illeszthető
- Stabil konstrukció (4 mm acéllemez-burkolat energiahatékony vákuumos technikával)
- Különböző kitaroló rendszerek kapcsolhatók (brikettáló, forgócellás adagoló, szívóadagoló a zsákoláshoz)
- Hővisszanyerés levegővisszatápláló légcsatornán keresztül

Avantajele dvs. pe scurt:

- Configurare individuală conform necesităților, cu un flux de volum sporit
- Economic și compact spațial pentru condiții de spațiu îngust
- Structură stabilă (4 mm căptușeală din tablă de oțel la aplicarea unei tehnologii de vacuum eficientă din punct de vedere energetic)
- Selecție între diferite sisteme de evacuare (brichetare, ecluză roții cu cupe, ecluză de aspirație pentru tasare)
- Recuperarea căldurii prin canalul de recirculare a aerului

Преглед на предимствата за Вас:

- Конфигурация с голям обемен поток съобразно индивидуалните потребности
- Компактна конструкция за тесни пространства
- Стабилна конструкция (4 mm облицовка от стоманена ламарина и прилагане на енергийно ефективна вакуумна технология)
- Избор от различни системи за разтоварване (брикетирание, барабанен дозатор смукателен шлюз за пълнене в торби)
- Регенериране на топлината чрез въздуховод за рецикулация



Műszaki adatok
Date tehnice
Технически данни



Közbenső szűrőberendezés

A nagy légmennyiségek hatékony szűrése lehetséges 4.000-200.000 m³/h tartományban. A megfelelő tervezés által alacsony feláramlási sebesség, és tárolókba vagy silókba történő folyamatos kitérítés biztosítja a rendszer állandó rendelkezésre állását. Ellentétben a szívott-nyomott rendszerekkel, ahol a ventilátorok poros légoldalon helyezkednek el, a tiszta-szívott rendszerben épített közbenső szűrő akár 30% energiát takarít meg. További megtakarítást jelenthet frekvenciaváltók alkalmazása.

Filtru intermediar

Volumul mare de aer de la 4.000 până la peste 200.000 m³/h de filtrare efectivă, reprezintă disciplina principală a filtrului nostru intermediar. Vitezele reduse ale curentului (de apă) ascendent condiționate de model și evacuarea permanentă în containere și silozuri mențin o înaltă disponibilitate a instalației. Comparativ cu sistemele de suprapresiune, cu ventilatoare având comandă cu gaz brut, filtrul intermediar economisește energie cu până la 30% la exploatarea cu vacuum. Economisiri suplimentare sunt atinse, de exemplu, prin punerea în funcțiune a invertoarelor de frecvență.

Междинни филтри

Ефективното филтриране на големи количества въздух от 4.000 до над 200.000 m³/h е основното предназначение на нашия междинен филтър. Обусловената от конструкцията ниска скорост на потока и постоянното разтоварване в контейнери или силози осигуряват висока степен на готовност на инсталацията. В сравнение със системите със свръхналягане с вентилатори, разположени на страната на непрочистения газ, междинният филтър спестява до 30% енергия при работа с понижено налягане. Допълнителни икономии могат да се постигнат напр. чрез използването на честотни преобразуватели.





NFP 11/11



NZRS



Műszaki adatok
Date tehnice
Технически данни



Vessen egy pillantást az előnyökre:

- Moduláris beépített közbenső szűrő – szűrőteljesítmény 4.000-200.000 m³/h között
- Utólagos bővítés bármikor lehetséges
- Maradék portartalom < 0,1 mg/m³
- Jutányos árú nagyszűrő
- Különböző kitaroló rendszerekhez csatlakoztathatóság (tartály, szállítóvezeték...)

Avantajele dvs. pe scurt:

- Filtru intermediar montat modular – putere de filtrare de la 4.000 până la 200.000 m³/h
- De aceea, expansiunea ulterioară este întotdeauna posibilă
- Rest de praf < 0,1 mg/m³
- Filtru grosier rentabil
- Selecție între diferite sisteme de evacuare (container, conductă de transport ...)

Преглед на предимствата за Вас:

- Модулен вграден междинен филтър - капацитет на филтъра от 4.000 до 200.000 m³/h
- Възможно допълнително разширяване по всяко време
- Съдържание на остатъчен прах < 0,1 mg/m³
- Изгоден по цена обменен филтър
- Избор от различни системи за разтоварване (контейнер, транспортна линия ...)

Jet-es szűrőberendezés

Ezek a közbenső szűrők folyamatos működést tesznek lehetővé bármilyen fajta por esetén. A szűrőtisztítás működése során, a szűrőfelületnek egyszerre csak egy szakasza tisztul sűrített levegővel való lepuffantás által. Így a teljes elszívórendszer lehet akár 0-24h folyamatos üzemben működtetni.

A Jet-es szűrőnél a Top-Down tisztítás, és a nagyra méretezett előleválasztó-kamra turbulenciamentes szűrést eredményez, ami hosszú szűrő-élettartamot garantál Önnek.

Filtru cu jet

Aceste filtre intermediare permit o funcționare de lungă durată la captarea prafului de orice tip. Se deosebesc după modul de curățare a filtrului. Instalația poate fi exploatată permanent numai prin curățarea unei secțiuni a filtrului prin intermediul unor lovituri de berbec („Jet”), iar celelalte secțiuni continuă să funcționeze.

La filtrul cu jet, curățarea Top Down și camera mare de separare preliminară creează o filtrare cu turbulență redusă, ceea ce vă garantează timpi de repaus mari.

Jet филтри

С нашия междинен филтър непречистеният газ се отделя предварително в смукателната секция и се пречиства посредством филтриращите маркучи (пречистеният въздух се връща отново в работните помещения). Образуваният се прах и стърготините могат да се брикетират директно или да се подават посредством барабанен дозатор към системите за складиране или транспортиране. При всички междинни филтри вентилаторите могат да се монтират с шумоизолация в корпуса над филтриращата камера.



Műszaki adatok
Date tehnice
Технически данни



Vessen egy pillantást az előnyökre:

- Teljesen automatikus tisztítás sűrített levegővel
- Szűrőtisztítás lehetséges üzem közben és leállás esetén is
- Levegővisszatáplálás lehetséges – maradék portartalom < 0,1 mg/m³
- A moduláris kialakítás sokféle felhasználást tesz lehetővé

Avantajele dvs. pe scurt:

- Curățare complet automată prin impulsuri de aer comprimat
- Este posibilă regenerarea filtrului în exploatare și în repaus
- Este posibilă recuperarea căldurii – rest de praful < 0,1 mg/m³
- Varianta de construcție modulară permite utilizări multiple

Преглед на предимствата за Вас:

- Напълно автоматично почистване чрез импулси сгъстен въздух
- Възможно регенериране на филтъра по време на работа и на престой
- Възможно регенериране на топлината - съдържание на остатъчен прах < 0,1 mg/m³
- Модулната конструкция позволява разнообразни приложения

Acéllemezes siló silósűrővel

Ezek a közbenső szűrők folyamatos működést tesznek lehetővé bármilyen fajta por esetén. A szűrőtisztítás működése során, a szűrőfelületnek egyszerre csak egy szakasza tisztul sűrített levegővel való lepuffantás által. Így a teljes elszívó-rendszert lehet akár 0-24h folyamatos üzemben működtetni.

A Jet-es szűrőnél a Top-Down tisztítás, és a nagyra méretezett előleválasztó-kamra turbulenciamentes szűrést eredményez, ami hosszú szűrő-élettartamot garانتál Önnek.



NBSWS

Siloz din tablă de oțel cu filtru de acoperire

Aceste filtre intermediare permit o funcționare de lungă durată la captarea prafului de orice tip. Se deosebesc după modul de curățare a filtrului. Instalația poate fi exploatată permanent numai prin curățarea unei secțiuni a filtrului prin intermediul unor lovituri de berbec („Jet”), iar celelalte secțiuni continuă să funcționeze.

La filtrul cu jet, curățarea Top Down și camera mare de separare preliminară creează o filtrare cu turbulență redusă, ceea ce vă garantează timpi de repaus mari.



Műszaki adatok
Date tehnice
Технически данни



Vessen egy pillantást az előnyökre:

- Elméleti tárolási kapacitás 255-419 m³ között
- Padló szintre állított siló vagy WS típus ferdecsigás kitárolóval
- Mobil megoldás. Egy esteleges telephely újratervezése, vagy az üzem költözése esetén

Avantajele dvs. pe scurt:

- Volum de umplere teoretic de 255 până la 419 m³
- Ca siloz stabil sau cu evacuare elicoidală înclinată WS
- Se poate înlocui, de exemplu, în cazul re-proiectării incintei fabricii sau mutării acestora

Преглед на предимствата за Вас:

- Теоретичен обем на пълнене 255 до 419 m³
- Като стоящ силос или с разтоварване посредством наклонен червяк WS
- Мобилен напр. в случай на реорганизация на производствените помещения или при преместване на завода

Száraz leválasztású elszívófal

A száraz festőfalak alkalmazásával megszüntethető a dolgozókat érő egészségre ártalmas koncentráció létrejötte, továbbá a felületminőséget rontó festékköd kialakulása, valamint az oldószeres festőmunkáknál fellépő tűz-és robbanásveszély megelőzhető. Termékeink hatékony festékköd-elszívást biztosítanak különböző előleválasztó rétegeken, és rendkívül hatékony utószűrőkön keresztül, amelyek könnyen tisztíthatóak, illetve folyamatosan biztosítják a tökéletes elszívást.



E 1616

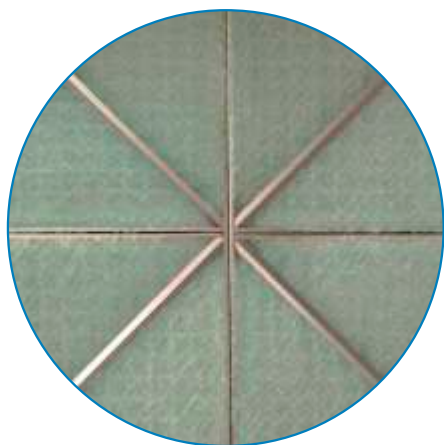

Pereți cu pulverizare uscată

Prin absorbția uscată a vaporilor de vopsea, reduceți pericolul la adresa sănătății angajaților dvs., precum și pericolul de incendiu și de explozie în urma lucrărilor de lăcuire, din cauza diluanților. Produsele noastre vă oferă o absorbție eficientă a vaporilor de vopsea, prin diferite sisteme de separare preliminară și filtre secundare de mare eficacitate, care pot fi curățate, respectiv întreținute ușor pentru o absorbție perfectă, de durată.

Стени за сухо шприцване

Посредством нашата система за засмукване на сухата мъгла от боя Вие намалявате опасността за здравето на Вашите служители, както и риска от възникване на пожар и експлозия при боядисване с употреба на разтворители. Нашите продукти предлагат ефективно засмукване на мъглата от боя чрез различни системи за предварително отделяне и високоефективни филтри, които могат лесно да се почистват респ. поддържат за непрекъснато безупречно разтоварване.

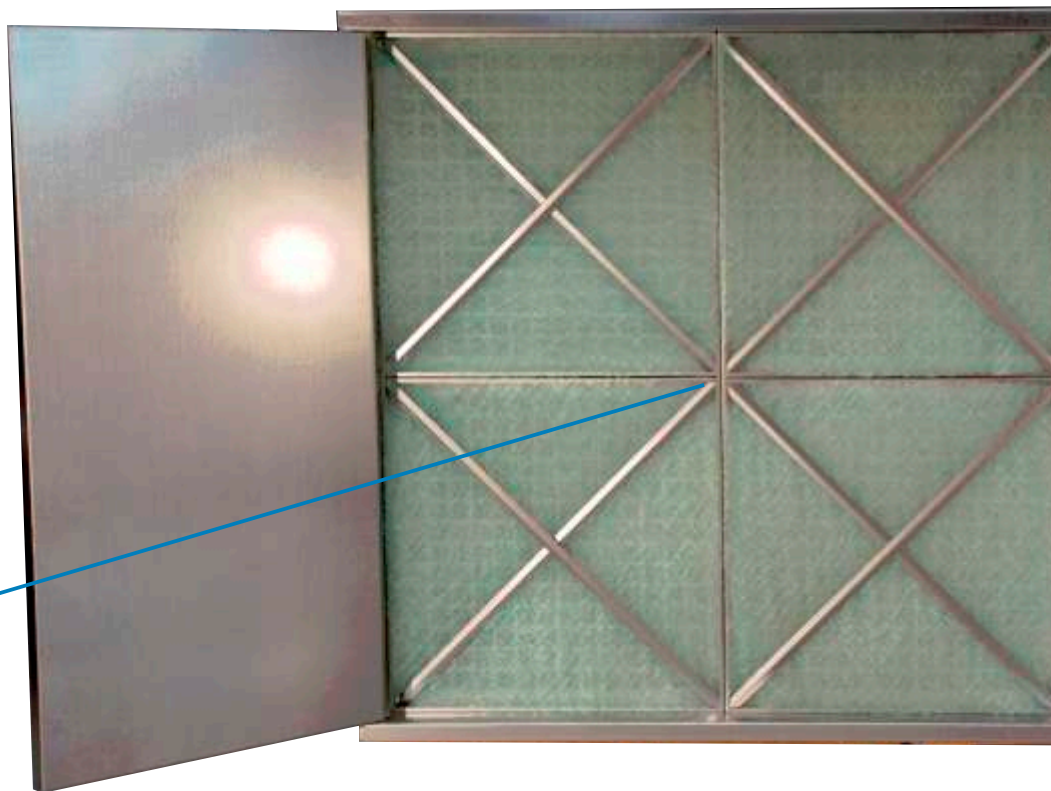

Vessen egy pillantást az előnyökre:

- Kompakt és hatékony megoldás minden kisebb üzem számára, pl. alkalmi festéshez belső térben
- A festékköd-leválasztó szűrők könnyű eltávolítása és tisztítása
- Oldalsó terelőlemezek a légáramlás irányítására
- Robbanásbiztos motorral szerelt ventilátor
- Opcionálisan, akár utólag is felszerelhető levegővezető plénium a még jobb hatásfok elérése érdekében

Avantajele dvs. pe scurt:

- Compact și performant, potrivit pentru toate întreprinderile mici, de exemplu, pentru lucrări de lăcuire în spațiul interior
- Extragere și curățare ușoară a covorașelor mari de separare a vaporilor de vopsea
- Plăci de ghidare laterale pentru suportul curentului de aer
- Ventilator cu motor protejat împotriva exploziilor integrat
- Opțional cu planșeu de aerisire, cu dotare ulterioară pentru rezultate și mai bune

Преглед на предимствата за Вас:

- Компактни и ефективни, подходящи за всички по-малки предприятия, напр. за инцидентно боядисване при вътрешни довършителни работи
- Лесно отстраняване и почистване на големите подложки за отделяне на мъглата от боя
- Странични ламаринени прегради за поддържане на въздушния поток
- Вграден ventilator с взривозащитен мотор
- Оpcionално с капак за захранващия въздух за още по-оптимални резултати

PAINTLINE festékköd-elszívás

A legmagasabb igények kielégítése érdekében padlóközelben, illetve padlóelszívás elve alapján 2012-ben bevezettük a Paintline-rendszert három teljesítmény kategóriában: Classic 7.500-9.600 m³/h között, Comfort 14.500 m³/h-ig, Premium 24.500 m³/h-ig. Ez a rendszer lehetővé teszi, hogy állandó, magas színvonalú festést végezzen akár folyamatos üzemelés mellett a legegyszerűbb kezelhetőséggel.



PAINTLINE Classic



PAINTLINE Comfort



PAINTLINE Premium

Sistem PAINTLINE de absorbție a vaporilor de vopsea

Pentru cele mai înalte cerințe la absorbția în apropierea solului, respectiv în subsol, am introdus Sistemul Paintline 2012 în trei clase de putere, cu următoarele puteri de absorbție: Clasic de la 7.500 până la 9.600 m³/h, Comfort până la 14.500 m³/h și Premium până la 24.500 m³/h. Vă permite o lăcuire de calitate înaltă constantă, la funcționare continuă și manipularea cea mai simplă.

Засмукване на мъглата от боя PAINTLINE

За най-високите изисквания със засмукване в близост до пода респ. на принципа на подовото покритие, през 2012 ние въведохме системата Paintline в три класа на мощност със следния капацитет на засмукване: Classic от 7.500 до 9.600 m³/h, Comfort до 14.500 m³/h и Premium до 24.500 m³/h. Тя позволява лесно обслужване при боядисване с постоянно високо качество дори и при непрекъснат работен режим.



PAINTLINE Classic Absaugbox

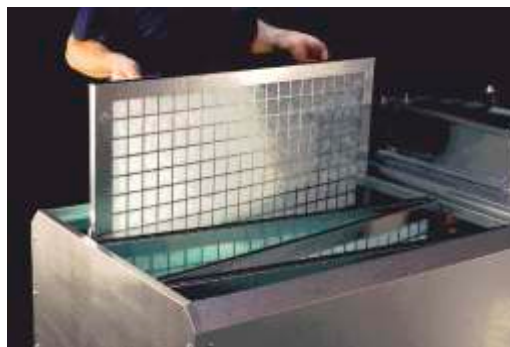
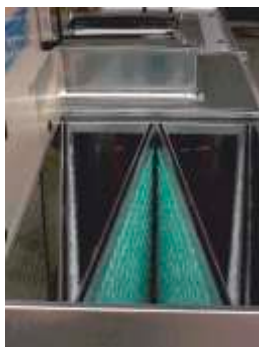



NFW



E 2416



Műszaki adatok
Date tehnice
Технически данни





Műszaki adatok
Date tehnice
Технически данни



Vessen egy pillantást az előnyökre:

- Egyedi rendszertervezés a minimális üzemeltetési költségekért
- Optimális festési eredmény az egyedülálló festékköd-leválasztás által
- Magas rendelkezésre állás
- Példásan tiszta és huzatmentes munkakörülmények
- A nagy festékköd-leválasztó szűrőpanelok könnyű kiemelése és tisztítása

Avantajele dvs. pe scurt:

- Design individual pentru costuri de exploatare minime
- Rezultate optime prin îmbinare unică de overspray
- Disponibilitate înaltă
- Condiții de lucrurate și aerisite
- Extragere și curățare ușoară a covorașelor mari de separare a vaporilor de vopsea

Преглед на предимствата за Вас:

- Индивидуален дизайн на системата за минимални производствени разходи
- Оптимални резултати от работата чрез уникално прилагане на типа Overspray
- Висока експлоатационна готовност
- Образцови чисти работни условия без въздушно течение
- Лесно отстраняване и почистване на големите подложки за отделяне на мъглата от боя

Csiszoló munkahelyek és csiszolóasztalok

Termékeink között található megoldások a csiszoló munkahelyek minőséget, és termelékenységet növelő technológiai fejlesztésére is. Tisztább, pormentesebb légkört kínálunk Önnek a csiszoló munkahelyeken.

Bancuri și mese de șlefuit

Programul nostru acoperă necesitatea pentru locuri de șlefuit optime, de calitate și productivitate sporite. Vă oferim un mediu lipsit de praf, precum și o purificare accentuată a aerului la locul de muncă.

Шлифовъчни стандове и маси

Нашата програма покрива потребността от шлифовъчни позиции, оптимизирани съобразно предназначението, повишаващи качеството и производителността. Ние Ви предлагаме работно място с по-добри параметри на въздуха, пречистен от прах.

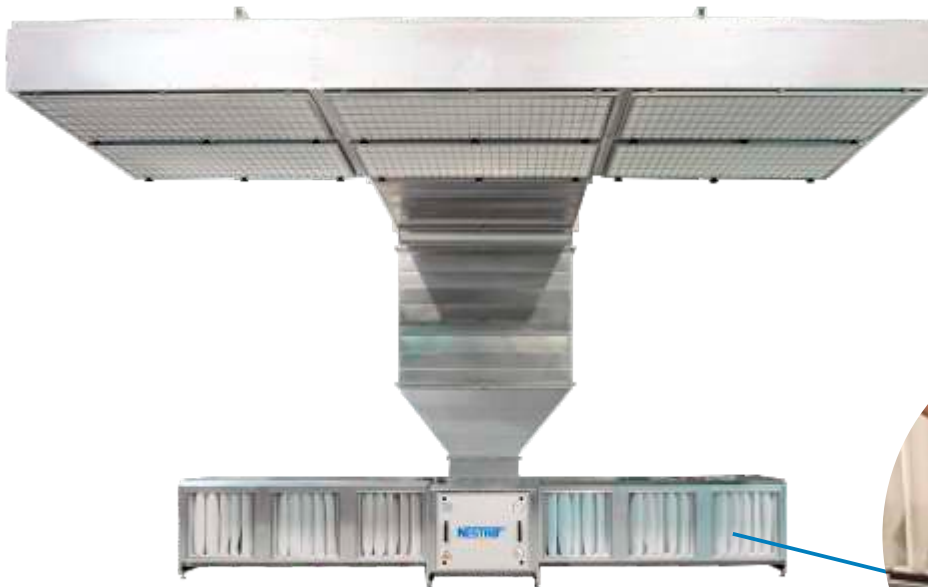

NST 95

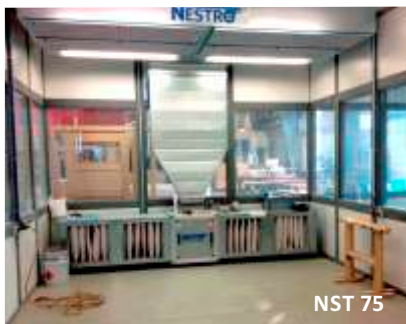

NST 75



Vessen egy pillantást az előnyökre (csiszoló munkahelyek):

- Huzatmentes légállapot
- Visszakeringezett levegő – nincs hővesztés
- A táskás szűrők szerszámok nélkül, frontoldalról kiemelhetők és egyszerűen portalaníthatók
- Nagy teljesítményű, beépített hangszigetelt ventilátor, zajterhelés < 70 dB(A)
- Stabil váz és csőelemek horganyzott acéllemezből

Avantajele dvs. pe scurt (banc de șlefuire):

- Climat fără curenți de aer
- Exploatarea ventilației – fără pierderi de căldură
- Filtrele cu buzunare se apucă frontal și se desprăfuie ușor
- Ventilator integrat, izolat fonic, de randament mare, poluare fonică > 70 dB(A)
- Componente stabile de carcasă și canal din tablă de oțel zincată

Преглед на предимствата за Вас (Шлифовъчен стенд):

- Средна без въздушно течение
- Режим на рециркулация - без загуба на топлина
- Отстраняване на джобните филтри от предната страна без инструменти и лесно обезпрашаване
- Вграден шумоизолиран ventilator с висока ефективност, шумово натоварване < 70 dB(A)
- Стабилни части на корпуса и канала от поцинкована ламарина

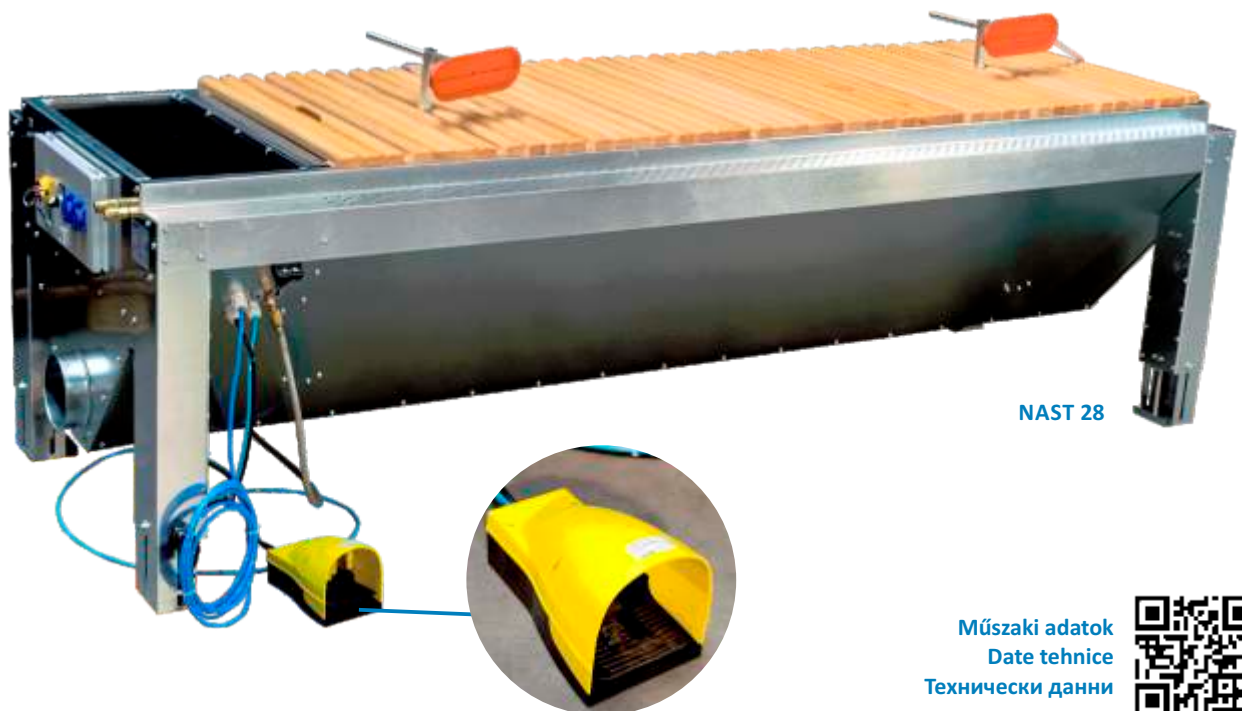

NAST 28

Műszaki adatok
Date tehnice
Технически данни



Vessen egy pillantást az előnyökre (csiszoló munkaállomás):

- Mechanikus, illetve pneumatikus alkatrész-rögzítő eszközök a lényegesen könnyebb munkavégzéshez
- Megfizethető munkahelyi megoldás

Avantajele dvs. pe scurt (banc de șlefuire):

- Dispozitive de pretensionare mecanică, respectiv pneumatică a componentelor pentru uzurarea accentuată a lucrului
- Soluție rentabilă pentru loculde muncă

Преглед на предимствата за Вас (Шлифовъчен стенд):

- Механични респ. пневматични затягащи устройства за компонентите за значително улесняване на работата
- Изгодно по цена решение за работното място

Aprítók

Aprítóink egész könnyen átalakítják a hulladékkezelési költségeket energianyereséggé. Az aprítókések spirális elrendezése alacsony energiaigényt, és a lassú fordulatszám alacsony zajszint mellett üzemelést tesz lehetővé. Minden kopó alkatrész rendkívül robusztus, így tartós.

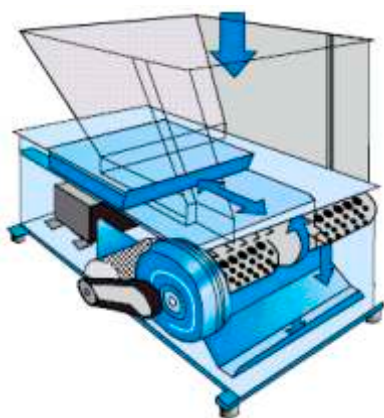
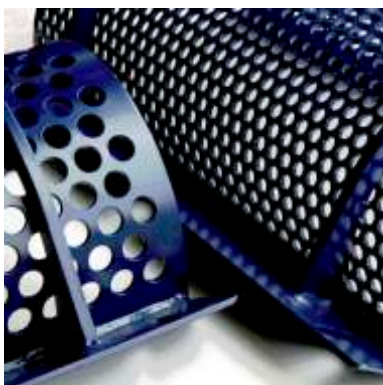

Operație de aşchiere

Operațiile noastre de aşchiere vă transformă costurile de îndepărtare a reziduurilor în câștig energetic - foarte ușor. Disponerea transpusă a plăcilorde siguranțăcu întoarcere asigură un consum de energie redus și mersul lent pentru o exploatare cu zgomot redus. Toate elementele uzate sunt extrem de robuste și de aceea, concepute pentru o durată de viață mare.

Дробилки

Нашите дробилки превръщат Вашите разходи за обезвреждане в енергийна печалба - съвсем тихо. Ексцентрично-то разположение на реверсивните работни части на дробилката осигурява ниска консумация на енергия и бавен ход за безшумен работен режим. Всички износващи се части са изключително здрави, следователно и издръжливи.



NZL 6

Műszaki adatok
Date tehnice
Технически данни



Vessen egy pillantást az előnyökre:

- A fapor és faforgács megbízható tömörítése
- Olcsó és környezetbarát energiaforrás előállítását saját hulladékból
- Csővezetéken keresztül a brikettárolóba továbbítható
- A porrobbanás veszélyének csökkentése az egyszerűbb tárolás érdekében

Avantajele dvs. pe scurt:

- Compactare sigură a rumegușului și așchiilor
- Producerea de material energetic rentabil și ecologic din deșeurile dvs.
- Transportarea prin conducte către transportul automat în buncărul de briketare
- Reducerea riscurilor de explozie din cauza prafului pentru o depozitare facilă

Преглед на предимствата за Вас:

- Надеждно компактно компресиране на дървесен прах и стърготини
- Производство на евтини и екологично чисти енергоносители от Вашите отпадъци
- Подаване през тръби за автоматично транспортиране в бункера за брикети
- Намаляване на рисковете от прахова експлозия с цел безопасно складиране

Brikettáló berendezések

A brikettáló berendezések segítségével lehetősége van arra, hogy a leválasztott port és forgácsot már a keletkezési helyen összepréselje, ezáltal csökkentve a tárolási térfogatot, valamint javítsa a tárolás és szállítás feltételeit. További előny a robbanásveszély megszüntetése, ugyanakkor értékes tüzelőanyag állítható elő egy alacsony költségű, környezetbarát fűtés részére.

Prese de brichetat

A brikettáló berendezések segítségével lehetősége van arra, hogy a leválasztott port és forgácsot már a keletkezési helyen összepréselje, ezáltal csökkentve a tárolási térfogatot, valamint javítsa a tárolás és szállítás feltételeit. További előny a robbanásveszély megszüntetése, ugyanakkor értékes tüzelőanyag állítható elő egy alacsony költségű, környezetbarát fűtés részére.

Преси за брикетиране

С нашите преси за брикетиране Вие имате възможност за компресиране на филтрираните прах и стърготини още в мястото на образуване, като по този начин се намалява обемът им за складиране и се оптимизира състоянието им за складиране и транспортиране. Така Вие избягвате опасност от експлозия и същевременно произвеждате самостоятелно ценни енергоносители за евтина и екологично чиста топлина.

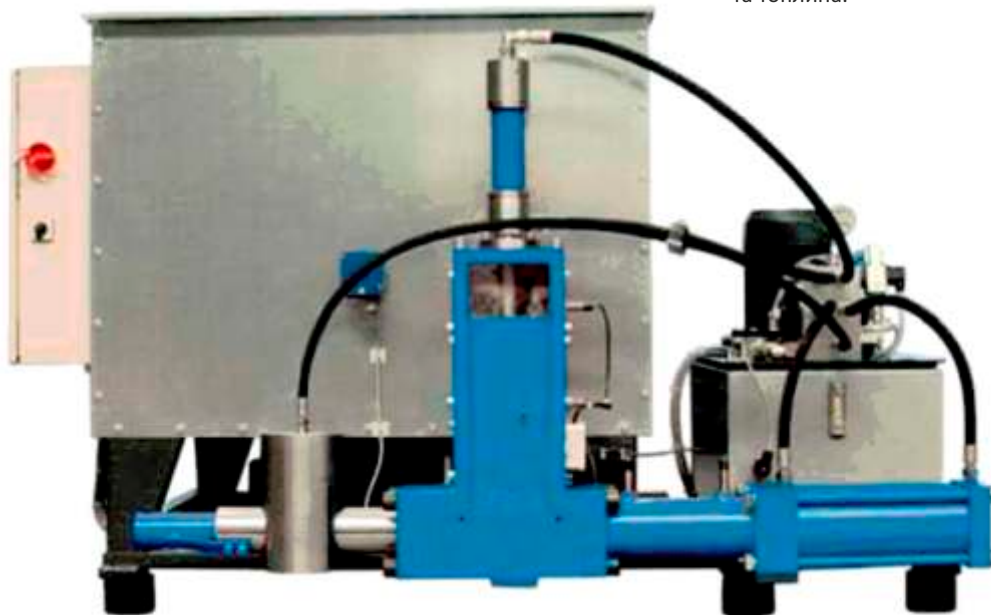

NBP C160

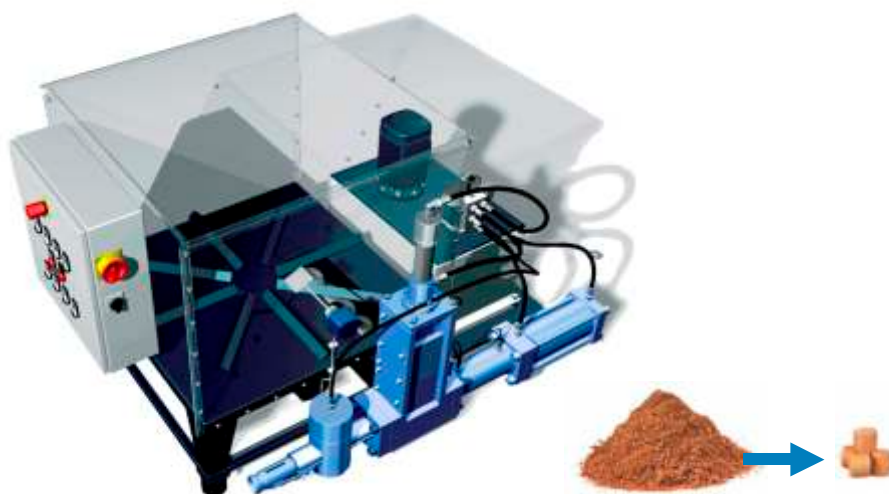

Műszaki adatok
Date tehnice
Технически данни



Vessen egy pillantást az előnyökre:

- A fapor és faporgács megbízható tömörítése
- Olcsó és környezetbarát energiaforrás előállítását saját hulladékból
- Csővezetékén keresztül a brikettálóba továbbítható
- A porrobbanás veszélyének csökkentése az egyszerűbb tárolás érdekében

Avantajele dvs. pe scurt:

- Compact sigură a rumegușului și așchiilor
- Producerea de material energetic rentabil și ecologic din deșeurile dvs.
- Transportarea prin conducte către transportul automat în buncărul de brichetare
- Reducerea riscurilor de explozie din cauza prafului pentru o depozitare facilă

Преглед на предимствата за Вас:

- Надеждно компактно компресиране на дървесен прах и стърготини
- Производство на евтини и екологично чисти енергоносители от Вашите отпадъци
- Подаване през тръби за автоматично транспортиране в бункера за брикети
- Намаляване на рисковете от прахова експлозия с цел безопасно складиране

Csőídomok és légcsatornák

Saját gyártású légtechnikai csöveink, idomok és légcsatornáink számos előnyt nyújtanak az Ön számára. Kopásállóak, nincs szükség karbantartásra, alacsony súrlódási ellenállással rendelkeznek és automatikus potenciálkiegyenlítést biztosítanak. A különböző átmérővel beszerezhető komponensek egyszerűen, könnyen szerelhetők a csőkapcsoló bilincsekkel.

Componente de conducte și canalizare

Componentele de conducte și canalizare produse de noi – Made in Germany – vă oferă multe avantaje. Sunt rezistente la uzură, ușor de întreținut, au o rezistență redusă la frecare și oferă o echilibrare automată a potențialului. Componentele disponibile în diferite diametre se montează ușor pe șantier, de exemplu, pe inele de strângere.

Компоненти за тръби и канали

Нашите самостоятелно изработени компоненти за тръби и канали – Made in Germany – Ви предлагат много предимства. Те са износоустойчиви, с ниски разходи за поддръжка, имат ниско съпротивление на триене и осигуряват автоматично изравняване на потенциалите. Предлаганите компоненти с различни диаметри могат лесно да се монтират на място, напр. чрез затягащи пръстени.



Vessen egy pillantást az előnyökre:

- Egyszerűen illeszthető rendszerek mindenféle épület és technológiai adottság esetén is
- Egyedi megoldások a speciális igények részére
- Rövid szállítási határidők

Avantajele dvs. pe scurt:

- Gamă mare de variație pentru toate condițiile de construcții și utilaje
- Soluții individuale pentru cerințe speciale
- Disponibilitate rapidă

Преглед на предимствата за Вас:

- Широка гама от вариации за всякакви дадености на сградата и разположение на машините
- Индивидуални решения за специални изисквания
- Бърза експлоатационна готовност

Műszaki adatok



Date tehnice



Технически данни



Ventilátorok

A ventilátor minden elszívó berendezés szíve. Szívott-nyomott elrendezés esetén a ventilátor fúj a szűrőberendezésbe (túlnyomásos rendszer), tiszta-szívott elrendezés esetén a ventilátor szív a szűrőberendezésen keresztül (vákuumos rendszer). Ventilátoraink kiforrottak, gazdaságos üzeműek és robusztus felépítésűek.



US-FHW



TS-RN

Ventilatoare

Ventilatoarele sunt inima fiecărei instalații de absorbție – stabile, economice și robuste. La dispunerea cu gaz brut, ventilatorul suflă în instalația de filtrare (sistem de suprapresiune), iar la dispunerea cu gaz pur, ventilatorul aspiră prin instalația de filtrare (sistem de vacuum).

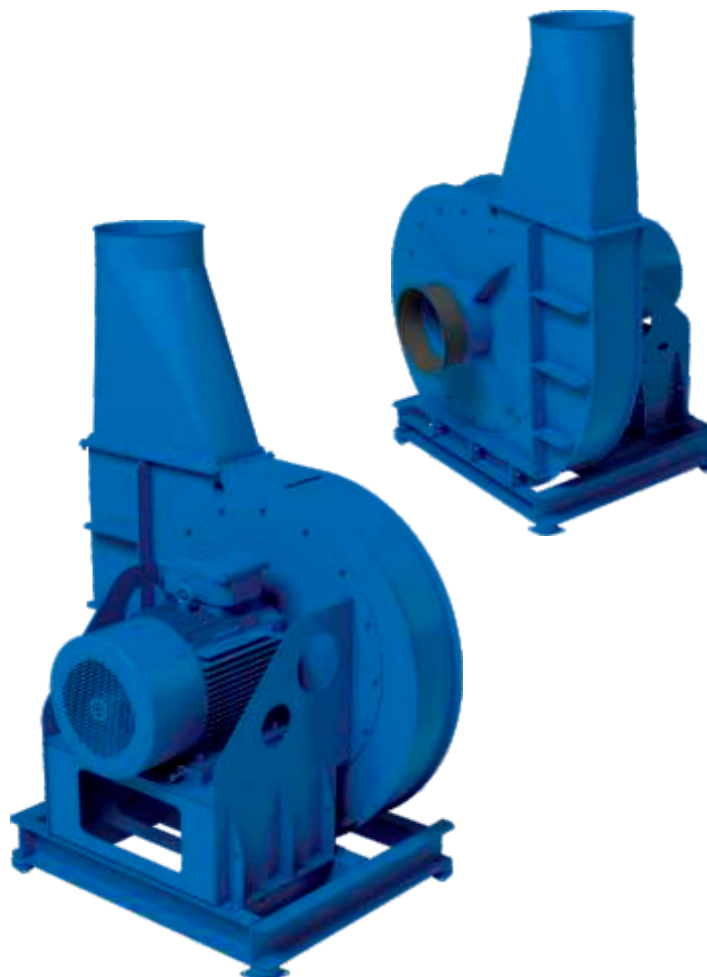

Вентилатори

Вентилаторите са сърцето на всяка вентилационна система - утвърдени, рентабилни и здрави. При разположение на страната на непречистения газ, вентилаторът духа във филтриращата инсталация (система за свръхналягане), при разположение на страната на чистия газ, вентилаторът засмуква през филтриращата инсталация (вакуумна система).

Мűszaki adatok

Кérjük, érdeklődjön a kijelölt szakkereskedőnél vagy az Ön személyes NESTRO® tanácsadójánál.

Date tehnice

Adresați-vă comerciantului dvs. de specialitate în care aveți încredere sau consultantului dvs. personal de la NESTRO®.

Технически данни

Моля, попитайте търговец на едро по Ваш избор или Вашия личен NESTRO® консултант.



Vessen egy pillantást az előnyökre:

- Nagy választék és elérhetőség
- Berendezés-specifikus tervezés
- 100% pormentesség vákuumos rendszerek esetén

Avantajele dvs. pe scurt:

- Gamă de selecție și disponibilitate mari
- Dispunere individuală a instalațiilor
- 100% fără praf în sistemele de vacuum

Преглед на предимствата за Вас:

- Голям избор и наличност
- Индивидуално изпълнение съобразно инсталацията
- 100% липса на прах при вакуумните системи

Ciklonok

Ciklonjaink előleválasztóként vagy pl. nagyon durva és nedves anyagokhoz abszolút-leválasztóként használhatók. Alkalmazhatóak fűrészüzemi elszívórendszerekben, továbbá előleválasztóként ill. transzport körvezetékekben is.



Cicloane colectoare

Cicloanele colectoare își găsesc utilitate ca separatoare preliminare sau, de exemplu, ca separatoare absolute la materialele foarte grosiere sau umede. Acestea pot fi utilizate ca separatoare cu forță centrifugă în fabricile de cherestea, la separarea preliminară a materialelor în sisteme închise sau în conducte inelare.



Циклони

Нашите циклони намират приложение като предварителни сепаратори или като абсолютни сепаратори напр. за много груби и влажни материали. Те могат да се използват като центробежни сепаратори в зоната на дърворезницата, при предварителното отделяне на материала в затворени системи или в пръстеновидни тръбопроводи.



Műszaki adatok

Kérjük, érdeklődjön a kijelölt szakkereskedőnél vagy az Ön személyes NESTRO® tanácsadójánál.

Date tehnice

Adresați-vă comerciantului dvs. de specialitate în care aveți încredere sau consultantului dvs. personal de la NESTRO®.

Технически данни

Моля, попитайте търговец на едро по Ваш избор или Вашия личен NESTRO® консултант.

Vessen egy pillantást az előnyökre:

- Bevált és megbízható technika folyamatos működéshez
- Egyedi alkalmazás-specifikáció a maximális hatékonyság érdekében

Avantajele dvs. pe scurt:

- Tehnologie stabilă și sigură pentru o exploatare durabilă
- Specificație de aplicare individuală pentru cel mai mare randament

Преглед на предимствата за Вас:

- Утвърдена и надеждна технология за непрекъснат работен режим
- Индивидуална спецификация на приложението за максимална ефективност

Kazánok és kiegészítők

Automata kazánberendezéseink 15 és 6.400 kW közötti teljesítménytartományt fednek le. A 100 kW-ig terjedő LIGNOTHERMIC-rendszereket nagy hatékonyság, alacsony kibocsátás és magas égési hőmérséklet jellemzi.

Instalații de încălzire și accesorii

Instalațiile noastre de cazane acoperă un interval de putere de la 15 până la 6.400 kW. Sistemele LIGNOTHERMIC de până la 100 kW se disting printr-un randament sporit, emisii reduse și temperaturi de ardere ridicate. La instalațiile LIGNOTHERM de 150 până la 750 kW, un grătar mobil în trepte asigură o ardere curată prin mișcarea patului incandescent, și la materiale mai dure, ca de exemplu, plăci de așchiere sau MDF.

Нагреватели и принадлежности

Нашите автоматични котли покриват диапазон на мощност от 15 до 6.400 kW. Системите LIGNOTHERMIC до 100 kW се характеризират с висока ефективност, ниски емисии и високи температури на горене. При системите LIGNOTHERM от 150 до 750 kW подвижна стъпаловидна решетка осигурява чисто изгаряне чрез движение на горещия слой също и при трудните материали, като напр. ПДЧ или MDF.

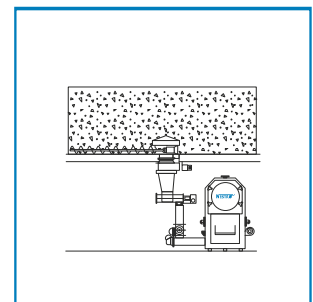
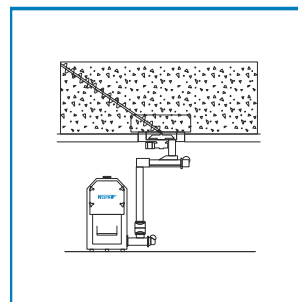
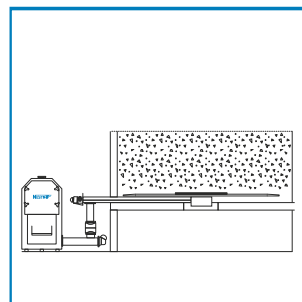
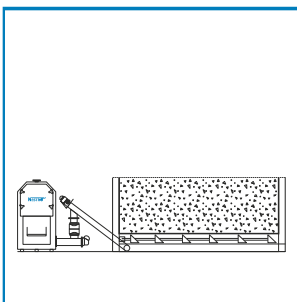

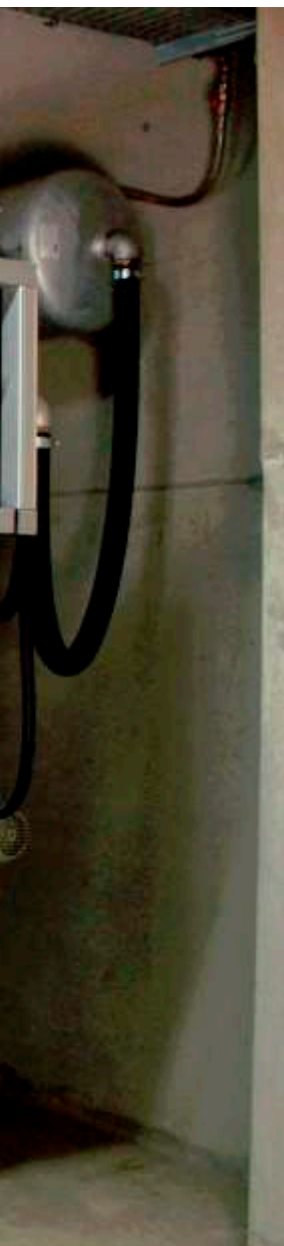

Műszaki adatok
Date tehnice
Технически данни



Vessen egy pillantást az előnyökre:

- Mindent egy kézből
- A fahulladék értékes tüzelőanyagává válik
- Nincs hulladékkezelési költség a fa nyersanyag esetén – helyette megtakarítás
- Automatikus kazántisztítás és hamukihordás a folyamatos működés biztosítása érdekében

Avantajele dvs. pe scurt:

- Totul dintr-o singură sursă: Vă rafinăm deșeurile lemnoase
- Fără costuri de îndepărtare a reziduurilor pentru materia primă lemn – în schimb, economie pentru energia achiziționată suplimentar
- Separare automată a cenușii pentru garantarea unei exploatare continue

Преглед на предимствата за Вас:

- Всичко от един източник: Ние придаваме нови качества на отпадъчната дървесина
- Без разходи за обезвреждане на суровината дървесина – вместо това икономии на средства за закупуване на топлинна енергия
- Автоматично отделяне на пепелта за осигуряване на непрекъснат работен режим

Füstgáztűző berendezés

A szilárd tüzelőanyagú kazánok füstgázában található port le kell választani. A füstgáztűző berendezésünk ezt biztosítja a 100-500.000 m³/h széles tartományban. A szűrők kompakt felépítésűek és integrált ventilátorral rendelkeznek. A megengedett tüzelőanyagok használatkor garantálható, hogy a maradék portartalom < 5 mg/m³ alatt lesz.



NA/T RG

Filtre de pânză pentru gaze de ardere

Particulele de praf trebuie separate din gazele de evacuare ale cazanului cu combustibil solid. În acest scop, filtrele noastre de pânză pentru gaze de ardere confecționate compact asigură cantități de gaze între 100 până la 500.000 m³/h și dispun de un ventilator de aspirație integrat. La utilizarea de combustibili omologăți, garantăm un rest de praf de < 5 mg/m³.

Тъкани филтри за димни газове

Праховите фракции трябва да се отделят от отработените газове на котла на твърдо гориво. Нашите тъкани филтри осигуряват това отделение при обем на димните газове от 100 до 500.000 m³/h, те са компактно монтирани и разполагат с вграден засмукващ ventilator. При използване на разрешените горивни материали, ние гарантираме съдържание на остатъчен прах < 5 mg/m³.



Мűszaki adatok

Кържък, érдеклődjőn a kijelölt szakkereskedőnél vagy az Őn személyes NESTRO® tanácsadójánál.

Date tehnice

Adresați-vă comerciantului dvs. de specialitate în care aveți încredere sau consultantului dvs. personal de la NESTRO®.

Технически данни

Моля, попитайте търговец на едро по Ваш избор или Вашия личен NESTRO® консултант.

Vessen egy pillantást az előnyökre:

- Akár 50%-os NO_x leválasztás így az előírt 15 mg/m³ határérték könnyen teljesül
- További gázösszetevők csökkentése pl. HF, HCl, SO₂, SO₃ a jobb levegőminőség eléréséhez
- max. 280°C füstgázhőmérséklet lehetséges
- 15-1.000 kW teljesítményosztályok

Avantajele dvs. pe scurt:

- Capacitate de separare de până la 50% NO_x pentru o scădere sub valoarea limită prescrisă de 15 mg/m³
- Separare suplimentară a altor particule de gaze, precum HF, HCl, SO₂, SO₃ pentru valori mai bune ale aerului
- Posibile temperaturi ale gazelor de evacuare de maximum 280°C
- Clase de putere de la 15 până la 1.000 kW

Преглед на предимствата за Вас:

- До 50% капацитет на отделяне NO_x за ясно спадане под предписаната гранична стойност от 15 mg/m³
- Допълнително отделяне на други съставки на газовете като HF, HCl, SO₂, SO₃ за по-добри параметри на въздуха
- Възможна температура на отработените газове от макс. 280°C
- Класове на мощност от 15 до 1.000 kW

Látogasson el
webáruházunkbae

www.nestro.de/shop

Tájékozódjon, és rendeljen tőlünk a nap bármely szakaszában. A webshop csak német vagy angol nyelven érhető el.

Vizitati magazinul nostru
online

www.nestro.de/shop

Convingeți-vă și comandați la orice oră. Magazinul online este disponibil numai în limbile germană sau engleză.

Моля, посетете нашия
интернет магазин

www.nestro.com/shop

Информирайте се и поръчвайте денонощно. Магазинът е достъпен само в езиковите версии немски или английски.

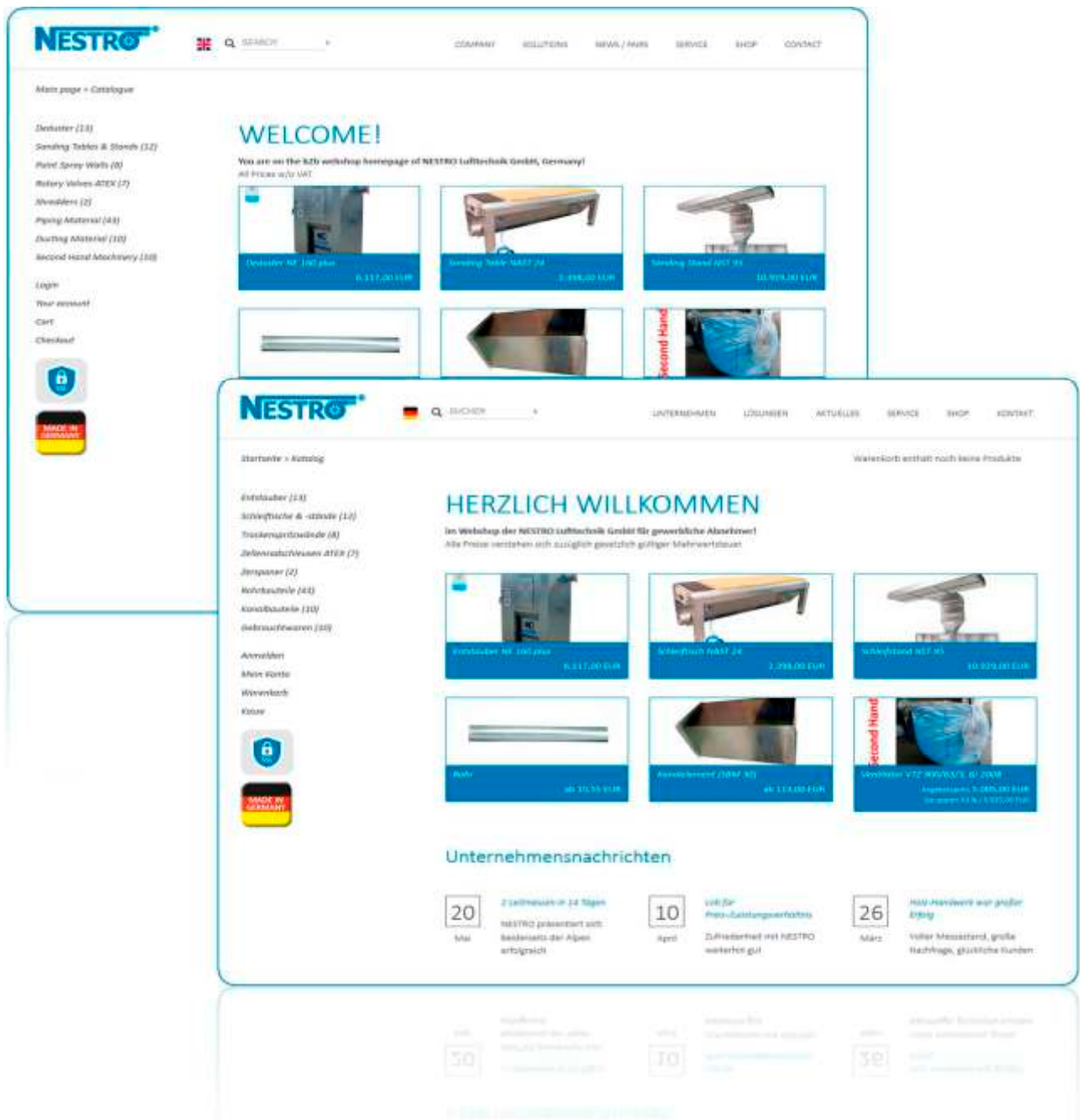



NESTRO® Lufttechnik GmbH
Paulus-Nettelinstroth-Platz
D - 07619 Schkölen
Tel.: +49 (0)36694 41-0
E-Mail: info@nestro.de
www.nestro.de

Ul. Kolejowa 2, Stare Olesno
PL - 46-300 Olesno
Tel.: +48 34 350 53-10
E-Mail: info@nestro.pl
www.nestro.pl

Házgyár u. 2
H - 7630 Pécs
Tel.: +36 72 216-461
E-Mail: nestro@nestro.hu
www.nestro.hu

Adresele Nestro
Адреси на Nestro
Votre partenaire